

Naskenujte
QR kód



Safescan 2485-SC

Počítačka a třídíčka bankovek podle hodnoty

Uživatelská příručka



Verze pro tisk

[Klikněte](#) zde pro otevření tisknutelné verze manuálu ve zvoleném jazyce.

Úvod

Děkujeme vám za zakoupení počítačky bankovek Safescan 2485-SC. Pro správné používání a údržbu doporučujeme, abyste si tuto uživatelskou příručku pečlivě přečetli.

Upozornění

Pokud je zařízení jakýmkoli způsobem upraveno nebo používáno jinak, než k jakému bylo určeno v době dodání, nenese dodavatel zařízení žádnou odpovědnost za zranění osob ani za poškození zařízení. Pokud se změní podmínky používání zařízení, je nutné kontaktovat dodavatele, jinak bude prohlášení o shodě neplatné.

Bezpečnostní pokyny

- Umístěte zařízení na rovný a stabilní povrch.
- Neumísťujte zařízení do prašného nebo znečištěného prostředí.
- Pokud zařízení nepoužíváte, použijte dodaný protiprachový kryt.
- Neumísťujte zařízení na přímé sluneční světlo ani do blízkosti zdrojů tepla nebo klimatizačních jednotek.
- Zařízení vždy připojujte k uzemněné elektrické zásuvce.
- Používejte pouze dodaný napájecí kabel.
- Provozní teplota 15–35 °C / 59–95 °F.
- Provozní vlhkost 30–80 % R.V.
- Nepoužívejte zařízení venku.
- Nevystavujte zařízení kapalinám.
- Toto zařízení obsahuje rotační části. Nikdy se nedotýkejte pohyblivých částí, když je zařízení zapnuté.
- Zajistěte, aby do zařízení nevnikly žádné cizí předměty (mince, kancelářské sponky, svorky), protože mohou zablokovat mechanické části a senzory zařízení, způsobit jejich poškození nebo zničení a vést ke ztrátě záruky.
- Během používání zařízení udržujte šperky, dlouhé vlasy, kravaty a jiné volné předměty v bezpečné vzdálenosti.
- Zařízení nikdy nerozebírejte.
- Aby se předešlo riziku úrazu elektrickým proudem, nedotýkejte se napájecího kabelu mokrými rukama.
- Pokud chcete zařízení přemístit, odpojte jej od elektrické sítě.
- Při odpojování zařízení ze zásuvky držte vždy zástrčku, nikdy nechte za kabel.

Přehled produktu a obsah balení

Přední strana

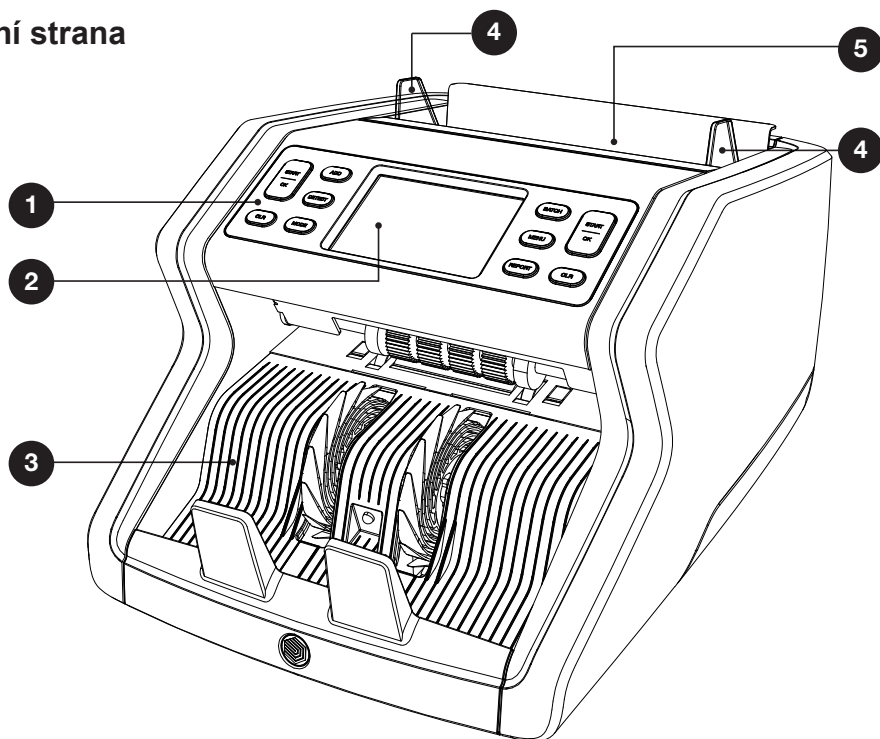

-
1. Ovládací panel
 2. Dotykový LCD displej
 3. Výstupní zásobník
 4. Vodítka bankovek
 5. Vstupní zásobník

Zadní strana

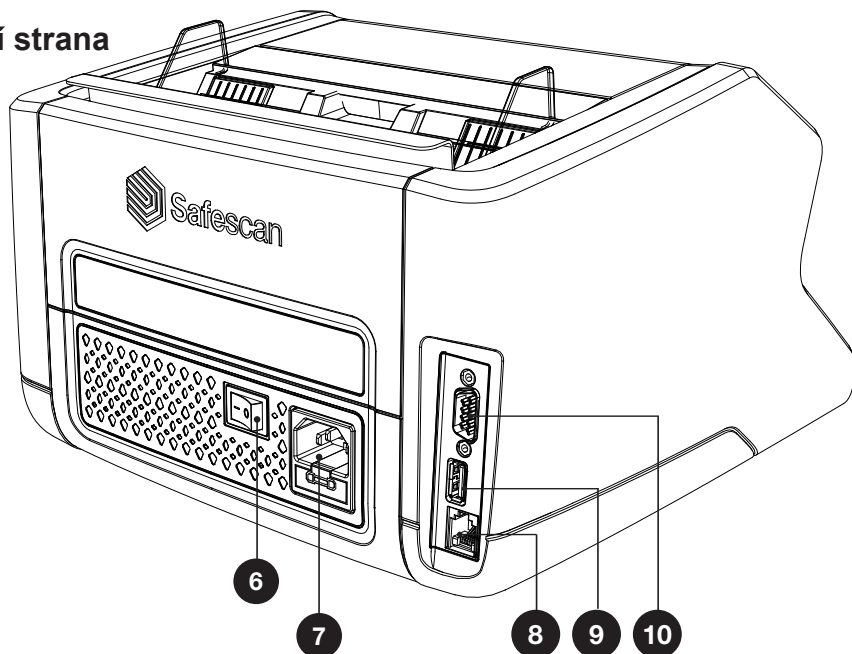

- | | |
|---|-----------------------------------|
| 6. Vypínač napájení | 11. Složka Začínáme |
| 7. Napájecí konektor | 12. Protiprachový kryt |
| 8. Konektor externího displeje (RJ-12) | 13. Napájecí kabel |
| 9. Port pro aktualizaci (USB-A) | 14. Cleaning brush & cloth |
| 10. Port pro tisk (RS-232) | 15. Sada na oslavu* |

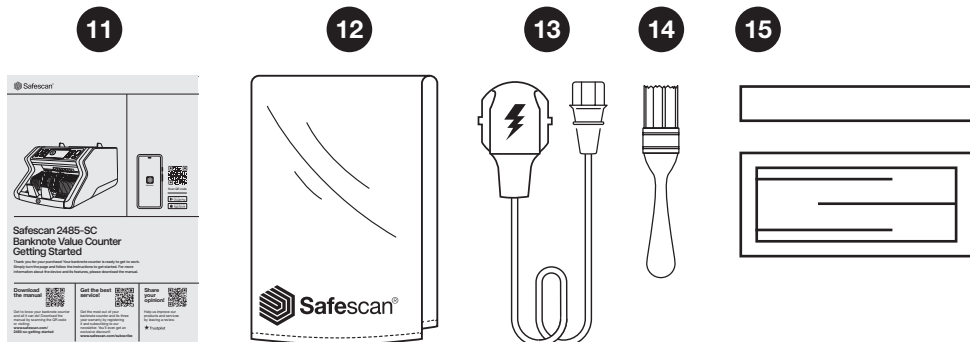

*Uložte kalibrační položky. Používejte pouze pod dohledem podpory Safescan.

Nastavení zařízení

1. Odstraňte ochrannou fólii z LCD displeje.
2. Připojte napájecí kabel do elektrické zásuvky.
3. Zapněte zařízení pomocí vypínače napájení.
4. Počítačka bankovek se spustí. Zvolte jazyk stisknutím dotykového displeje a potvrďte výběr jazyka na následující obrazovce.
5. Zařízení provede autotest, během kterého se zobrazí verze softwaru a číslo produktu. Po úspěšném dokončení autotestu vás zařízení vyzve k naskenování QR kódu pro získání aplikace Safescan. Po stisknutí [OK] se otevře obrazovka počítání a zařízení je připraveno k použití.

Tlačítka a dotykový displej

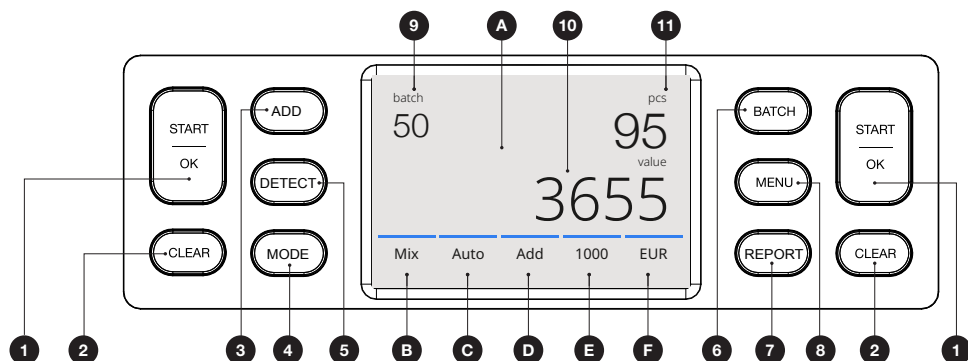

Č.	Tlačítko	Popis
1.	START/OK	Spustit počítání / Potvrdit výběr (v MENU)
2.	CLEAR	Vymazat výsledky počítání
3.	ADD	Funkce Sčítání Zapnuto/Vypnuto (ADD přičítá výsledky více počítání k celkovému součtu.)
4.	MODE	Otevřít menu režimu počítání
5.	DETECT	Otevřít menu detekce (výběr měny / typu detekce)
6.	BATCH	"Otevřít menu Dávka (v menu DÁVKA: Smyčka: 100 – 50 – 25 – 20 – 10 – Vypnuto)"
7.	REPORT	Otevřít přehled výsledků počítání s možností odeslání a tisku
8.	MENU	Otevřít uživatelské menu

Č.	Tlačítko	Popis
A		Otevřít Rychlé menu
B		Otevřít menu režimu počítání
C		Automatický start počítání Zapnuto/Vypnuto
D		Funkce Sčítání Zapnuto/Vypnuto (ADD přičítá výsledky více počítání k celkovému součtu.)
E		Otevřít menu rychlosti počítání
F		Otevřít menu typu detekce
9.		Zvolené číslo dávky

Č.	Tlačítko	Popis
10.		Celková hodnota spočítaných bankovek
11		Počet spočítaných bankovek

První použití

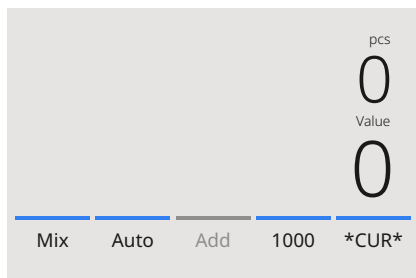

1. Zařízení se ve výchozím nastavení spustí s následujícími parametry:

- A. Typ detekce: CUR (automatické rozpoznání měny)
- B. Režim počítání: MIX
- C. Automatický start: ZAPNUTO
- D. Režim Sčítání: VYPNUTO
- E. Rychlost počítání: 1000

2. Zabraňte zbytečným chybám při počítání.

Uspořádejte bankovky do úhledného svazku od nejmenší po největší nominální hodnotu. Položte svazek do vstupního zásobníku tak, aby bankovky s nejvyšší hodnotou směřovaly nahoru. Jemně zatlačte bankovky dozadu a tím zahajte proces počítání. Ujistěte se, že je svazek rovnoměrně zarovnan, zadní strana je rovná a bankovky jsou vycentrovány. Během počítání opatrně vedte bankovky rukama, aby nedocházelo k jejich naklánění nebo posouvání."

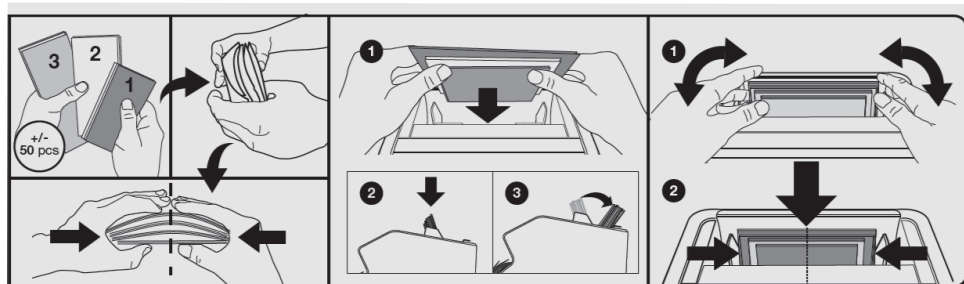

3. Jakmile jsou bankovky vloženy do vstupního zásobníku, zařízení automaticky zahájí počítání.

Poznámka: Stiskněte **[AUTO]** na obrazovce pro vypnutí této funkce.

4. Pokud zařízení během počítání detekuje podezřelou bankovku, zastaví se, zazní zvukový signál a zobrazí se chybové hlášení. Poslední bankovka ve výstupním zásobníku je podezřelá bankovka. Tuto bankovku odeberte a stiskněte **[Start/OK]** pro pokračování v počítání.

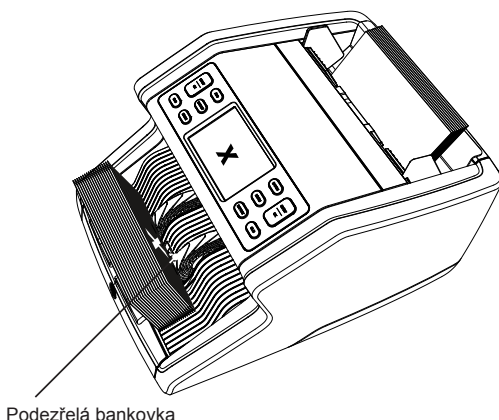

5. Po dokončení počítání se na obrazovce zobrazí výsledky.

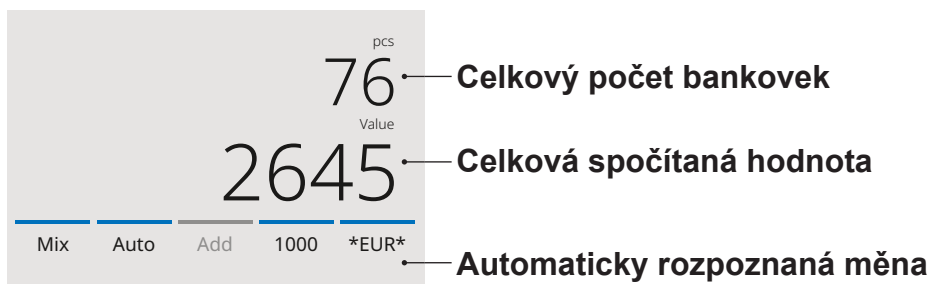

6. Stiskněte tlačítko **[REPORT]** pro zobrazení podrobných výsledků počítání podle jednotlivých nominálních hodnot.

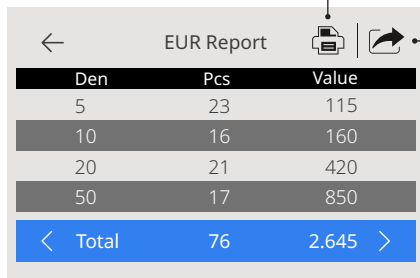

Den	Pcs	Value
5	23	115
10	16	160
20	21	420
50	17	850
< Total	76	2.645 >

Stiskněte **[PRINT]** na obrazovce pro vytištění výsledků počítání*.

Stiskněte **[Send]** na obrazovce pro odeslání výsledků počítání do aplikace Safescan.

* **Doporučujeme používat volitelnou tiskárnu Safescan TP-230.**

Odesílání výsledků počítání do aplikace Safescan

Pro odeslání výsledků počítání do aplikace Safescan musí být aplikace nainstalována ve vašem chytrém telefonu. Pro stažení aplikace naskenujte QR kód nebo klepněte na tlačítko **Get Safescan App** níže.

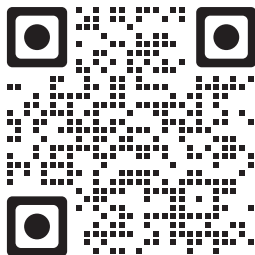

Naskenovat QR kód



Kliknout na obchod s aplikacemi

EUR Report		
Den	Pcs	Value
5	23	115
10	16	160
20	21	420
50	17	850
< Total	76	2.645 >

1. Na obrazovce přehledu stiskněte [Send].

A. Pokud dosud nebylo navázáno žádné připojení, zařízení zobrazí ID zařízení spolu s pokyny. Toto ID zařízení slouží k identifikaci vašeho zařízení v aplikaci Safescan.

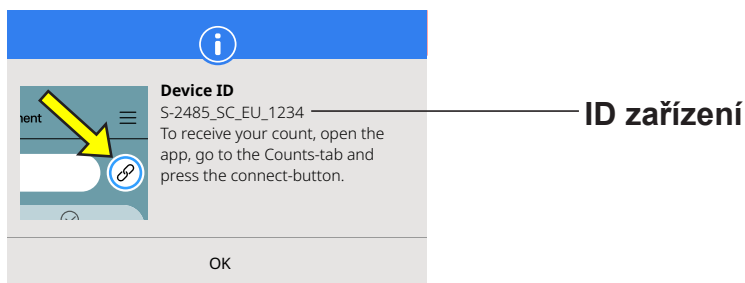

B. Pokud je během aktuální relace již aktivní připojení, budou výsledky počítání odeslány přímo do aplikace Safescan.

Poznámka: Aplikace udržuje aktivní připojení k zařízení po dobu 10 minut. Pokaždé, když jsou odeslány nové výsledky počítání, je desetiminutový časovač znovu spuštěn.

Výběr typu detekce

- Pro výběr nebo změnu aktuálního typu detekce stiskněte indikátor měny v pravém dolním rohu dotykového displeje nebo stiskněte tlačítko [DETECT] na ovládacím panelu. Otevře se menu detekce.

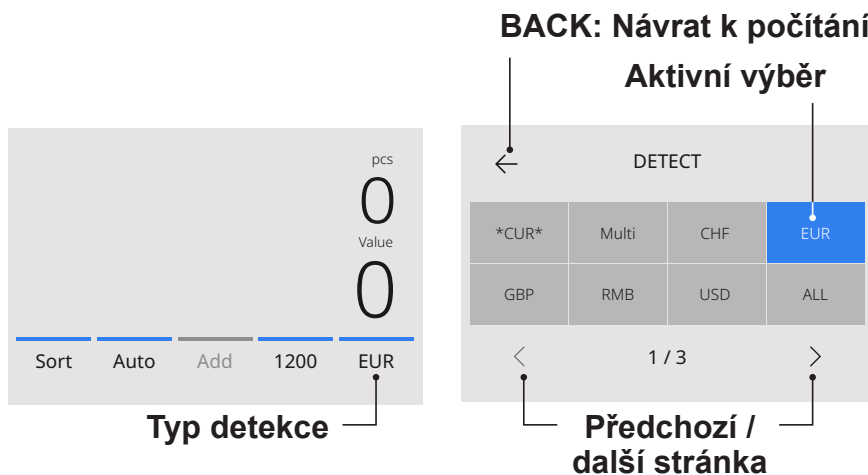

- Menu detekce obsahuje několik výběrových dlaždic. Aktivní typ detekce je označen modře. Pomocí tlačítek [LEFT] a [RIGHT] můžete přepínat mezi stránkami menu detekce. Jednoduše stiskněte dlaždici odpovídající měně nebo typu detekce, který chcete pro počítání použít.

Poznámka: Výběr typu detekce určuje dostupné režimy počítání.

Vysvětlení dostupných typů detekce

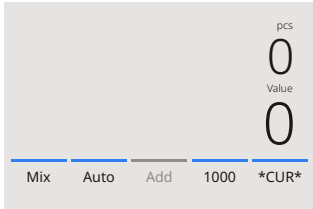
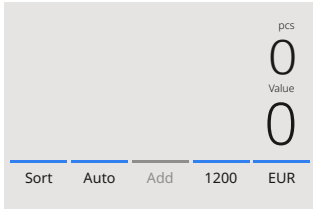
Detekce	Popis	Vysvětlení použití
<p>*CUR*</p> 	<p>Měny dostupné v zařízení jsou rozpoznávány automaticky.</p>	<p>Při zvolení *CUR* není nutné před počítáním ručně vybírat měnu. Stačí vložit bankovky do zařízení. První rozpoznaná měna bude automaticky nastavena jako aktivní měna počítání.</p>
<p>EUR, USD, GBP a další měny dostupné v zařízení.</p> 	<p>Počítání bankovek konkrétní měny.</p>	<p>Vyberte měny v menu DETECT. Bankovky jiných měn budou považovány za podezřelé.</p>

Detekce	Popis	Vysvětlení použití
ALL	Kusové počítání bez jakékoli detekce padělků.	Vyberte ALL, UV, MG nebo UV+MG pro kusové počítání měn, které nejsou v zařízení dostupné.
UV	Kusové počítání s UV detekcí.	
MG	Kusové počítání s MG detekcí.	
UV MG	Kusové počítání s UV + MG detekcí.	

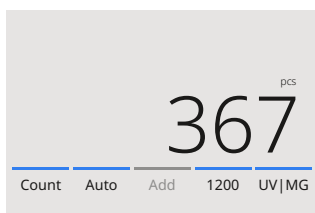



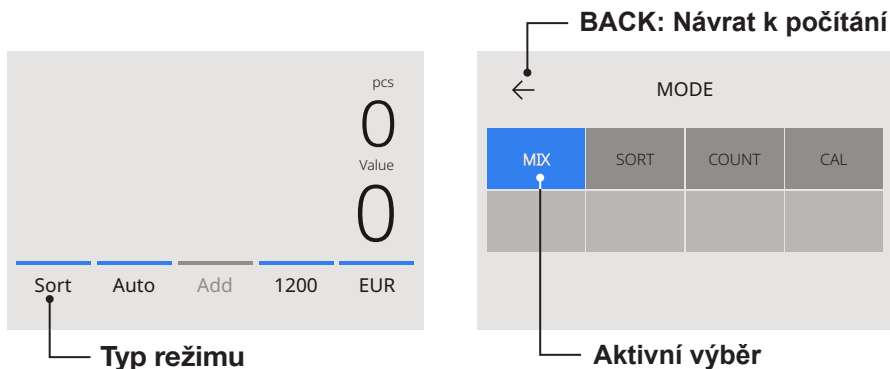

Výběr režimu počítání

1. Stiskněte typ režimu v levém dolním rohu obrazovky nebo stiskněte tlačítko **[MODE]** na ovládacím panelu. Otevře se menu režimů.

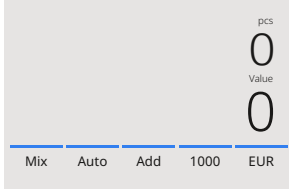

2. Menu režimů obsahuje několik výběrových dlaždic. Aktivní typ režimu je označen modře. Dostupné typy režimů jsou určeny aktuálně zvoleným typem detekce. Jednoduše stiskněte režim, který chcete pro počítání použít.

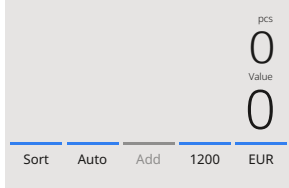
Explanation of the available count modes

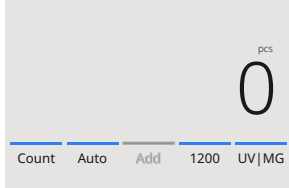
Režim	Hlavní funkce	Vysvětlení režimu
<p>Mix</p> 	<p>Počítání hodnoty a počtu nominálních hodnot bankovek.</p> 	<p>Počítání hodnoty a počtu tříděných i netříděných nominálních hodnot zvolené měny. Pokud je zvolena detekce „MULTI“, lze současně počítat až 3 měny.</p>
<p>Sort</p> 	<p>Počítání hodnoty a počtu bankovek se současným tříděním různých nominálních hodnot.</p> 	<p>Počítání počtu bankovek tříděných podle nominální hodnoty. Nominální hodnoty odlišné od první spočítané bankovky jsou odmítnuty.</p>
<p>Count</p> 	<p>Počítání počtu bankovek.</p>	<p>Počítání počtu bankovek bez kontroly rozměrů nebo hodnoty bankovek.</p>

Volba rychlosti počítání

Stiskněte indikaci rychlosti počítání na dotykovém displeji pro otevření menu Rychlost. Menu rychlosti zobrazí dostupné rychlosti počítání v závislosti na zvoleném režimu počítání a nastavení detekce.

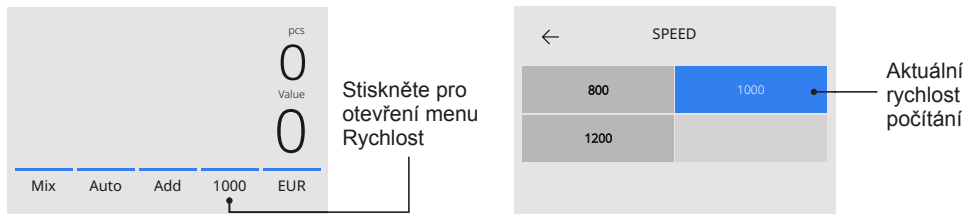

Funkce Sčítání

Funkci Sčítání použijte pro přičtení výsledků více počítání k celkovému součtu. Stiskněte **[ADD]** ve spodní střední části obrazovky počítání nebo stiskněte tlačítko **[ADD]** na ovládacím panelu. Pruh nad tlačítkem ADD se po aktivaci rozsvítí modře.

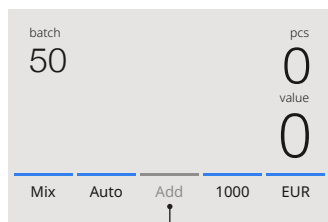

Stiskněte pro aktivaci režimu ADD

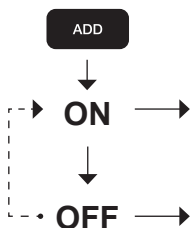

Výsledky počítání jsou přičteny k předchozímu výsledku.

Předchozí výsledek počítání je při zahájení nového počítání vymazán.

Dávkové počítání

Funkce dávky slouží k vytváření svazků se stejným počtem bankovek. Stiskněte **[BATCH]** pro otevření obrazovky zadání dávky. Ve výchozím nastavení je číslo dávky nastaveno na 100.

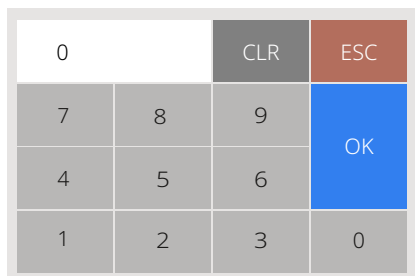

1. Zadejte požadované číslo dávky na dotykovém displeji a stiskněte **[OK]** pro potvrzení. Nebo opakovaně stiskněte tlačítko **[BATCH]** pro přepínání mezi přednastavenými hodnotami dávky.
 - Stiskněte **[CLR]** pro vymazání zadání.
 - Stiskněte **[ESC]** na dotykovém displeji pro opuštění obrazovky zadání dávky.

2. Na obrazovce počítání se zobrazí číslo dávky.

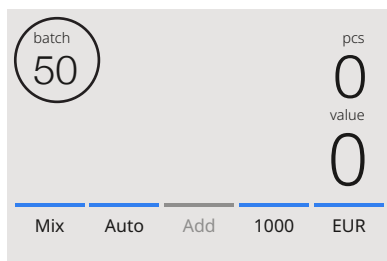

3. Položte svazek bankovek do vstupního zásobníku. Zařízení nyní zastaví počítání ve chvíli, kdy je dosaženo nastaveného čísla dávky.

Poznámka: Pokud není dosaženo čísla dávky, zařízení vydá jeden zvukový signál.

Automatický start počítání

Při aktivovaném nastavení „Auto“ zařízení automaticky zahájí počítání po vložení bankovek do vstupního zásobníku. Pokud je „Auto“ deaktivováno, je nutné pro zahájení počítání stisknout tlačítko **[START]**.

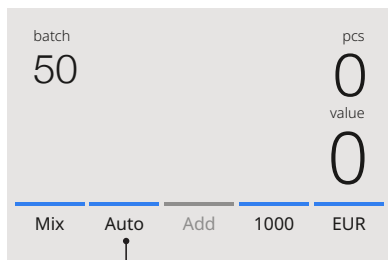

Stiskněte pro aktivaci automatického startu počítání

Přehled počítání

Obrazovka přehledu slouží k zobrazení výsledků počítání měny.

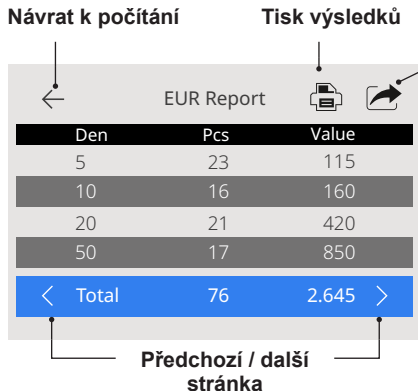

Odeslat výsledky

1. Po dokončení počítání stiskněte **[REPORT]** pro zobrazení výsledků.
2. Obrazovka přehledu zobrazuje množství a hodnotu podle jednotlivých nominálních hodnot a celkovou hodnotu.
3. Stiskněte **>** pro zobrazení další(ch) stránky(stránek) s výsledky.
4. Stiskněte „Print“ pro odeslání výsledků počítání do tiskárny.
5. Stiskněte **[Send]** pro odeslání výsledků počítání do aplikace Safescan.
6. Stiskněte **<** pro opuštění obrazovky přehledu a návrat na obrazovku počítání.

Chybová hlášení bankovek

Pokud zařízení během počítání detekuje podezřelou bankovku, zastaví se, zazní zvukový signál a zobrazí se chybové hlášení. Poslední spočítaná bankovka ve výstupním zásobníku je podezřelá bankovka. Tuto bankovku odeberte a stiskněte **[Start/OK]** pro pokračování v počítání. Bankovku znovu spočítejte, abyste se ujistili, že je podezřelá bankovka správně detekována.

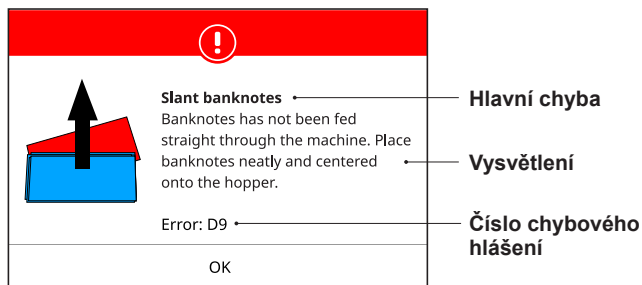

Může se zobrazit více různých hlášení. Tato hlášení se mohou objevit při spuštění zařízení nebo během počítání. Obrazovka chybového hlášení zobrazuje hlavní chybu, vysvětlení a řešení a číslo chybového hlášení.

Chybová hlášení bankovek

Error	Cause	Solution(s)
UV, MG, IR, NEÚPLNÝ OBRAZ, ZKRESLENÍ OBRAZU, OBRAZ, NEROZ- POZNÁNO	<ul style="list-style-type: none"> - Bankovka je podezřelá. - Senzory mohou být znečištěné nebo zablokované prachem. - Obraz nebo integrované UV a IR ochranné prvky bankovek mohou zeslábnout, pokud je bankovka stará, silně opotřebovaná nebo byla omylem vyprána." 	<ul style="list-style-type: none"> - Bankovku znovu spočítejte, abyste ověřili, zda je podezřelá bankovka správně detekována. - Postupujte podle pokynů pro čištění. - Zkontrolujte, zda nejsou bankovky znečištěné, poškozené nebo nadměrně opotřebované. - Ujistěte se, že zařízení není v blízkosti magnetických polí nebo zařízení vysílajících signály, protože ty mohou narušit činnost integrovaných senzorů."
ODLIŠNÁ NOMINÁLNÍ HODNOTA	<ul style="list-style-type: none"> - Byla detekována bankovka s jinou nominální hodnotou než první spočítaná bankovka. 	<ul style="list-style-type: none"> - Zkontrolujte odmítnutý svazek, zda neobsahuje bankovku jiné nominální hodnoty.
ŠIKMÉ BANKOVKY	<ul style="list-style-type: none"> - Bankovky nejsou podávány přímo skrz zařízení. 	<ul style="list-style-type: none"> - Ujistěte se, že jsou bankovky úhledně vloženy a vycentrovány ve vstupním zásobníku. Použijte vodička vstupního zásobníku pro vycentrování bankovek a při počítání velkého svazku bankovek bankovky během počítání také jemně ved'te rukama. Viz kapitola První použití.

Error	Cause	Solution(s)
SLEPENÉ, DVOJITÉ	- Zařízením je současně podáváno více než jedno bankovka.	<ul style="list-style-type: none"> - Ujistěte se, že nejsou bankovky zaseknuté, přehnuté nebo slepené k sobě. - Zkontrolujte kvalitu bankovky. Pokud nejsou zjištěny žádné viditelné problémy, bankovku znovu spočítejte a ověřte, zda problém přetrvává. - Vstupní zásobník může být nastaven příliš volně. Upravte regulační knoflík vstupního zásobníku ve směru hodinových ručiček. Viz kapitola Údržba a servis."
POLOVIČNÍ BANKOVKA	- Byla detekována neúplná, natržená nebo poloviční bankovka.	- Zkontrolujte kvalitu bankovky. Pokud nejsou zjištěny žádné viditelné problémy, bankovku znovu spočítejte a ověřte, zda problém přetrvává.
ŠÍŘKA, DÉLKA	- Byla detekována bankovka s neodpovídající velikostí.	- Zkontrolujte kvalitu bankovky. Pokud nejsou zjištěny žádné viditelné problémy, bankovku znovu spočítejte a ověřte, zda problém přetrvává.

Chybová hlášení zařízení

Zobrazené chybové hlášení	Zobrazené řešení
Senzory zablokovány	Otevřete horní panel pro údržbu.
Servisní chyba zařízení	Kontaktujte podporu Safescan: support.safescan.com
Výstupní zásobník je plný	Vyjměte všechny bankovky z výstupního zásobníku.
Senzor CIS je otevřen	Zavřete senzor CIS.
Senzor vstupního zásobníku zablokován	Vyjměte bankovky a odstraňte prach ze senzoru vstupního zásobníku.
Senzory výstupního zásobníku zablokovány	Vyjměte všechny bankovky a odstraňte prach z výstupního zásobníku.

Rychlé menu

Rychlé menu je užitečný nástroj, který nabízí několik často používaných funkcí. Rychlé menu otevřete jednoduchým stisknutím středu dotykového displeje. Po otevření rychlého menu klepněte na požadovanou funkci na obrazovce nebo stiskněte **[ESC]** pro opuštění rychlého menu.

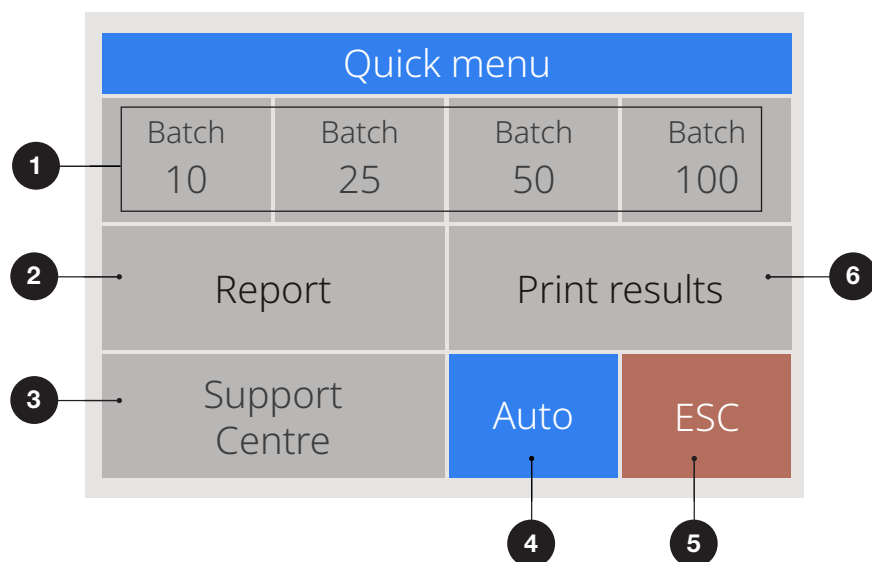

Č.	Na obrazovce	Popis	Použití
1.	Dávka 10 / 25 / 50 / 100	Přednastavení dávky	<p>Pokyny</p> <ol style="list-style-type: none"> 1. Jednou stiskněte dotykový displej pro otevření rychlého menu. 2. Stiskněte nastavení dávky. 3. Zařízení se vrátí na obrazovku počítání s aktivovaným vybraným nastavením dávky.
<p>Poznámka: Přednastavení dávky lze upravit v menu v části Předvolby počítání.</p>			
2.	Přehled	Otevřít obrazovku přehledu	Obrazovka přehledu slouží k zobrazení výsledků počítání měny.
3.	Centrum podpory	QR kód na stránku centra podpory zařízení	Naskenujte QR kód pro návštěvu online stránky podpory zařízení.
4.	Auto	Automatický start počítání Zapnuto/ Vypnuto	Při zapnutém [AUTO] zařízení automaticky zahájí počítání.
5.	ESC	Ukončit rychlé menu	<p>Pokyn</p> <ol style="list-style-type: none"> 1. Stiskněte [ESC]. 2. Zařízení se vrátí na obrazovku počítání.
6.	Print results	Vytisknout aktuální výsledky počítání.	<p>Poznámka: Pro tisk výsledků počítání je nutné použít volitelnou tiskárnu TP-230.</p>

Menu

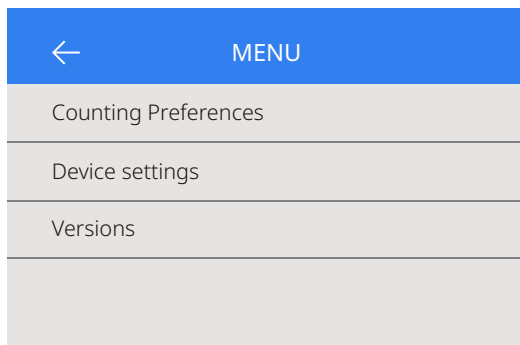

1. Stiskněte tlačítko [MENU] pro otevření menu.
2. Menu je rozděleno do 3 podmenu
 - Předvolby počítání
 - Nastavení zařízení
 - Verze
3. Stiskněte položku podmenu pro otevření nebo stiskněte [<-] pro návrat do menu počítání

Práce s menu

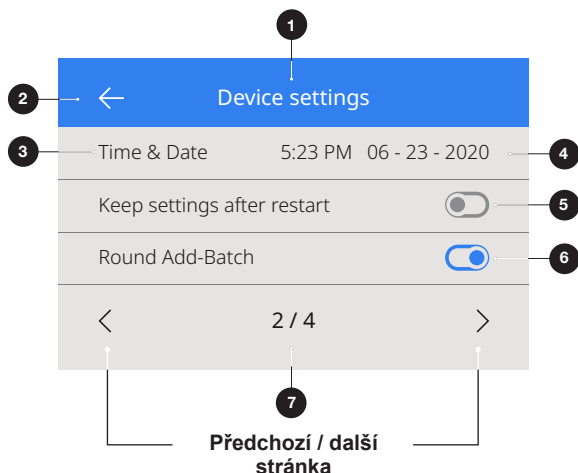

1. Aktuální menu/podmenu
2. Krok zpět
3. Položka menu
4. Nastavení položky
5. Přepínač funkce VY-
PNUTO: přepínač je šedý
6. Přepínač funkce
ZAPNUTO: přepínač je jasně bílý a modrý
7. Indikace čísla stránky

Položky menu

Předvolby počítání	Popis nastavení
Zvuk tlačítek	Povolit nebo zakázat zvuková upozornění při stisknutí tlačítka pomocí přepínače Zapnuto/Vypnuto.
Zvuk alarmu	Povolit nebo zakázat zvuk alarmu při výskytu chyby pomocí přepínače Zapnuto/Vypnuto.
Velikosti dávek	Změnit přednastavená čísla dávek v rychlém menu.
<hr/>	
Nastavení zařízení	Popis nastavení
Jazyk	Vybrat jazyk uživatelského rozhraní.
Formát času	Vybrat 12hodinový nebo 24hodinový formát.
Čas a datum	Menu pro ruční nastavení času a data. Aktuální čas a datum se zobrazují.
Zachovat nastavení po restartu	Zapnuto (On): Aktuální uživatelská nastavení budou použita po restartu. Vypnuto (Off): Zařízení se spustí s automatickou detekcí měny, režimem počítání Mix a dávkováním vypnuto.

Nastavení zařízení	Popis nastavení
Tovární nastavení	Spustit postup obnovení. Po obnovení se zařízení vrátí do továrního nastavení. Všechna uživatelská nastavení budou vymazána.
Menu údržby	Toto menu je chráněno PIN kódem a je přístupné pouze pod dohledem společnosti Safescan.
Získat aplikaci Safescan	Naskenujte QR kód pro přístup na stránku ke stažení aplikace Safescan.

Device settings	Setting description
Verze softwaru	Zobrazuje nainstalovanou verzi softwaru.
Firmware BT	Zobrazuje nainstalovaný firmware Bluetooth.
BT MAC adresa	Zobrazuje BT MAC adresu.

Údržba a servis

Pro zajištění nepřetržitého a spolehlivého provozu je nutné pravidelné čištění vnitřních částí zařízení a senzorů. Prach nebo nečistoty se mohou uvolňovat z bankovek a narušovat správnou funkci senzorů, stejně jako cizí předměty, které se mohly v zařízení zachytit.

Poznámka: Před prováděním údržby vždy zařízení vypněte a odpojte napájecí kabel od zařízení.

Otevření horního panelu

1. Zvedněte rukojeť.

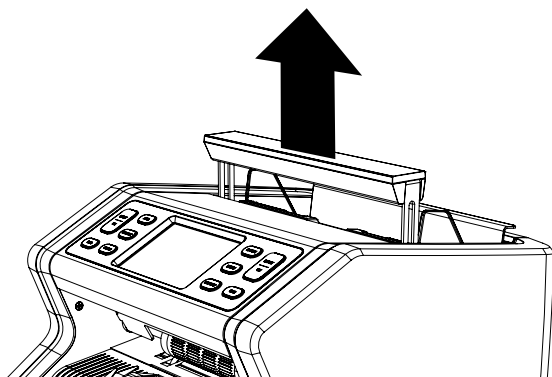

2. Otočte ovládací panel směrem ven.

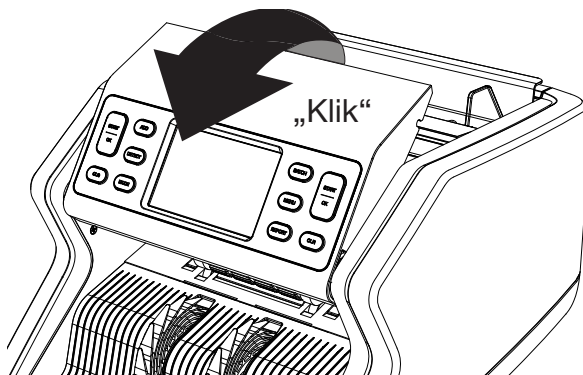

Čištění

V závislosti na četnosti používání zařízení odstraňujte prach ze senzorů suchým kartáčkem (je součástí balení) nebo hadříkem, a to jednou týdně nebo měsíčně. Během čištění se doporučuje použití stlačeného vzduchu nebo vysavače. Při použití vysavače se ujistěte, že je na hadici nasazen měkký kartáčový nástavec.

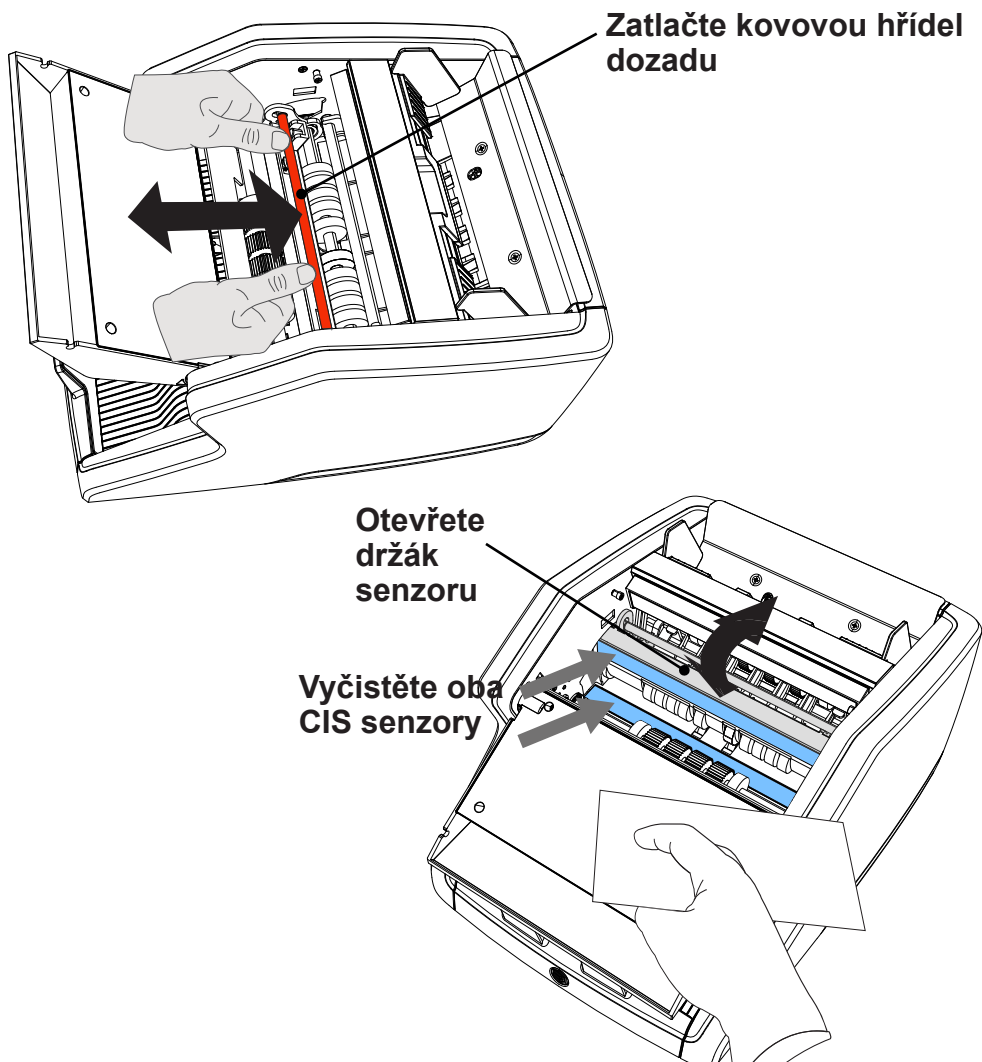

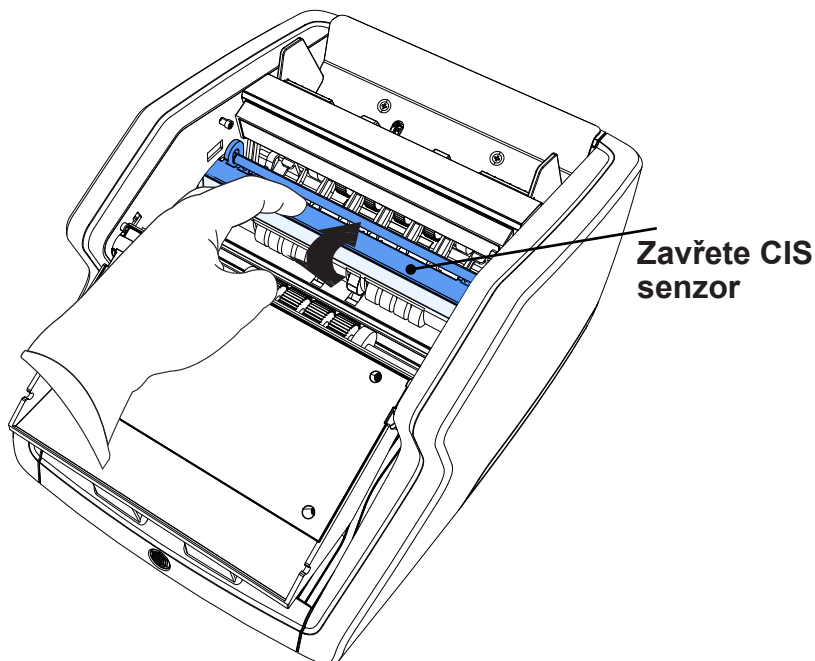

Aktualizace softwaru

Centrální banky neustále aktualizují své bankovky, aby zahrnovaly nejnovější bezpečnostní prvky a ještě více ztížily činnost padělatelům. Specializovaný tým společnosti Safescan pro správu měn zajišťuje, že vaše počítačka bankovek řady 2400 dokáže tyto změny sledovat.

Všechna zařízení Safescan jsou každoročně testována v centrálních bankách. Abyste se ujistili, že je vaše zařízení aktuální, pravidelně kontrolujte naše webové stránky, zda nejsou k dispozici nové aktualizace pro vaše zařízení.

Aktualizace zařízení

1. Zkontrolujte verzi měnového softwaru ve vašem zařízení. Verze softwaru je zobrazena v menu. Stiskněte [MENU] a poté stiskněte „Verze“, abyste zobrazili aktuální verzi.
2. Přejděte na **www.safescan.com/downloads**.
3. Vyplňte kategorii, produkt a číslo dílu. Zobrazí se nejnovější verze aktualizace softwaru.
4. Porovnejte čísla verzí a podrobnosti, abyste zjistili, zda je aktualizace softwaru nutná.
5. Pokud je aktualizace softwaru vyžadována, stáhněte balíček softwaru a postupujte podle přiložených pokynů k aktualizaci.

Technické specifikace

Podporované měny:	Navštivte prosím www.safescan.com pro aktuální informace o dostupnosti.
Režimy počítání:	Mix (počítání hodnoty pro tříděné i netříděné měny) Sort (počítání hodnoty s tříděním podle nominální hodnoty nebo počítání listů s tříděním podle velikosti a detekcí (žádná, UV, MG nebo UV + MG) Count (počítání listů s nastavením detekce: Vypnuto, UV, MG nebo UV + MG)
Rychlost počítání:	800, 1000 a 1200 bankovek/minutu
Detekce ochranných prvků bankovek:	UV, MG, MT, IR, OBRAZ, 3D velikost, tloušťka, kvalita papíru
Rozsah velikostí bankovek:	50 × 110 mm ~ 90 × 180 mm
Kapacita vstupního zásobníku:	150 bankovek
Kapacita stohovače:	220 bankovek
Napájení:	AC 110–250 V / 50–60 Hz
Příkon:	Max. 60 W (ověřit)
Rozměry:	(Š × H × V) 259 × 254 × 255 mm
Hmotnost:	6,4 kg (ověřit)
Provozní teplota:	15–35 °C / 59–95 °F.

Technická podpora

Nejprve navštivte naše online centrum podpory – přejděte na **support.safescan.com** a vyberte „Počítačky bankovek“.

Pokud potřebujete další pomoc, náš tým zákaznické podpory je k dispozici telefonicky během pracovní doby (časové pásmo GMT +1) nebo e-mailem a rád zodpoví veškeré dotazy týkající se používání vašeho zařízení Safescan. Podrobnosti naleznete na **www.safescan.com**.

Při telefonickém nebo e-mailovém kontaktu se zákaznickou podporou mějte vždy připraveny následující informace: číslo modelu, sériové číslo (viz výrobní štítek na spodní straně zařízení), číslo verze softwaru (zobrazené při spuštění zařízení) a datum nákupu.

Sériové číslo



Číslo verze softwaru

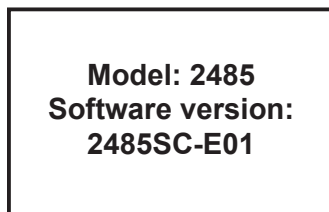

Záruka 3 roky

Postup uplatnění záruky: **www.safescan.com**

CE Tento výrobek splňuje základní požadavky a další příslušná ustanovení platných evropských směrnic. Prohlášení o shodě (DoC) je k dispozici na www.safescan.com.



Pokud chcete zařízení zlikvidovat, odevzdejte jej do sběrného dvora nebo recyklačního centra. Elektronická zařízení nikdy nevyhazujte do běžného komunálního odpadu.

Safescan® je registrovaná ochranná známka společnosti Solid Control Holding B.V. Žádná část této příručky nesmí být reprodukována v jakékoli formě, ať už tiskem, kopírováním nebo jiným způsobem, bez předchozího písemného souhlasu společnosti Solid Control Holding B.V. Společnost Solid Control Holding B.V. si vyhrazuje veškerá práva duševního a průmyslového vlastnictví, včetně všech práv k patentům, ochranným známkám, designu, výrobě, reprodukci, použití a prodeji. Veškeré informace uvedené v této příručce se mohou změnit bez předchozího upozornění. Společnost Solid Control Holding B.V. nenesé žádnou odpovědnost za informace uvedené v tomto katalogu. 20261